

Model GXSH39E
Model GXSH45E



Wateronthardingssysteem

Installatiegids en Gebruiksaanwijzing

Model # _____

Serial # _____



BELANGRIJKE VEILIGHEIDSVORSCHRIFTEN. LEES DE VOORSCHRIFTEN AANDACHTIG VOOR GEBRUIK.

⚠ WAARSCHUWING!

Voor uw veiligheid, moet de informatie in deze handleiding strikt worden gevolgd om het risico, op elektrische schokken of andere schade te vermijden.



VEILIGHEIDSVORSCHRIFTEN

- Controleer en vergelijk met uw stroomvoorziening. Volg de aanwijzingen.
- Wees voorzichtig bij het verplaatsen van het toestel. Draai het niet omgekeerd, laat het niet vallen of zet het nooit op een scherp voorwerp.
- Waterontharders verbruiken zout dat moet worden toegevoegd aan het water.
*Personen die een zoutarm dieet moeten volgen, houden daar best rekening mee.
Potassium chloride kan gebruikt worden als alternatief van de sodium chloride in uw ontharder.*
- De waterontharder werkt enkel op 24 volt-50 Hz stroomvoorziening. *Gebruik enkel de bijgeleverde transformator.*
- De transformator kan enkel binnen worden gebruikt op 220-240 volt, met aarding.
- Gebruik enkel zuiver regenererzout van minstens 99.5% . BLOKJES, GEKORRELD of GROF zout zijn aanbevolen. Gebruik geen grove blokken of te fijn zout dat al vlug gaat klonten. Andere zouten zijn vervuild en veroorzaken onderhoudsproblemen van het toestel.
- Sluit het toestel steeds af met het deksel en open dit enkel bij onderhoud of het heropvullen met zout.

⚠ WAARSCHUWING:

Gebruik nooit

vervuild water zonder een adequate desinfectie voordat het water in het systeem komt.

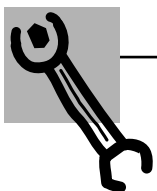

EEN GOEDE INSTALLATIE

Deze waterontharder moet correct worden geïnstalleerd volgens de bijhorende instructies en dit voor de eerste ingebruikname.

- Plaats het toestel op een plaats waar het niet onderhevig is aan vrieskou of andere weertypes. Water dat vervriest in het toestel zal leiden tot beschadiging. Behandel geen water hoger dan 32°C.
- *Plaats het toestel **nooit** in direct zonlicht . Hoge temperaturen kunnen kunststofonderdelen vervormen of beschadigen .*
- Maak een goede aarding volgens de heersende regels .
- Gebruik enkel goedgekeurde lijmen voor de zachte verlijmingen van de stukken
- De waterontharder heeft een minimum waterdebiet nodig van 11.5 liter per minuut aan de toevoer. Maximum toegestane waterdruk is 8.6 bar. Als de waterdruk overdag meer dan 5.5 bar is , zal deze druk 's nachts het maximum bereiken. Gebruik een drukregelaar indien nodig.
- De harsen zullen minder goed werken als het chloorgehalte boven 1 ppm is. Indien u teveel chloor in het water hebt zal de levensduur van het hars sterk verminderen. Indien u teveel chloor in het water hebt dient u een GE chloorfilter te plaatsen net na de watermeter .

⚠ **WAARSCHUWING:** verwijder alle ongebruikte onderdelen en verpakkingen na de plaatsing. Kleine achtergebleven onderdelen kunnen storingen teweeg brengen.



**LEES EN VOLG DEZE VOORSCHRIFTEN AANDACHTIG;
BEWAAR DEZE VOORSCHRIFTEN ZORGVULDIG**

Installatie instructies.

⚠ PAS OP: *Meerdere vaardigheden zijn nodig bij de installatie. Indien u niet zeker bent van een vakkundige plaatsing, contacteer dan een vakkundig loodgieter.*

Uitpakken en inspecteren van het toestel

Vergewis u ervan of het toestel niet beschadigd is en er geen onderdelen ontbreken. Kijk ook na of de verpakking niet beschadigd is. Contacteer de transportfirma bij zichtbare schade of ontbrekende onderdelen. De fabriek is niet verantwoordelijk voor transportschade.

Kleinere onderdelen die nodig zijn voor de installatie zitten steeds in een zakje of op een kartonbord. Laat de kleinere onderdelen steeds verpakt tot u ze daadwerkelijk nodig hebt. Controleer of er geen onderdelen achterblijven in de verpakking.

Belangrijke installatievoorschriften

Lees eerst de volledige handleiding. Bij het niet volgen van de voorschriften kunnen gebreken optreden en het toestel onherstelbaar beschadigen.

- Neem de volledige handleiding door, voordat u de installatie begint. Leg alle materialen en stukken klaar die u zal nodig hebben tijdens de installatie. Bij een onvakkundige plaatsing zal elke garantie vervallen.
- Kijk na of de installatie kan gebeuren onder de heersende water en elektriciteitsnormen.
- Gebruik enkel goedgekeurde lijmen voor de verlijming van de kunststof stukken.
- Sluit de ontharder op de hoofdwatervleiding aan, **vóór** de waterverwarmer.
LAAT GEEN HEET WATER DOOR HET TOESTEL LOPEN. De temperatuur dat door het toestel loopt moet steeds minder zijn dan **48 °C**.
- Let op bij het verplaatsen van het toestel. Draai het niet ondersteboven, versleep het niet en plaats het nooit op een scherp voorwerp
- De maximum toevoer waterdruk is **8,6 bar**. Als de druk overdag hoger is dan **5.5 bar**, zal deze 's nachts zeker het maximum overstijgen. Gebruik een drukregelaar indien nodig (De drukregelaar zal de toevoer verminderen)
- De ontharder werkt enkel op 24 volt-**50** Hz stroomtoevoer. Gebruik enkel de bijgeleverde transformator. De transformator mag enkel binnen worden gebruikt om te beschermen tegen vocht.
- Zie; "Waar het toestel te plaatsen" voor meer details.

⚠ WAARSCHUWING:

Gebruik geen vervuild water van een ongekende kwaliteit zonder een adequate desinfectie uit te voeren. Het water moet regelmatig getest worden zodat het toestel naar behoren kan werken.

- Kleine achtergebleven onderdelen tijdens de installatie kunnen schade veroorzaken.

Installatie instructies.

Maak een planning op hoe u de ontharder wil plaatsen.

Beslis eerst hoe u de in- en uitvoerbuisen wil laten lopen. Bekijk de hoofdwaterleiding-buis die u wil aansluiten op de ontharder. Is de buis van gesoldeerd koper, verlijmd plastic of een gegalvaniseerde buis? Wat is diameter van de buis?

Bekijk aandachtig, Fig. 1. Gebruik deze als gids bij de planning van uw installatie.

Controleer of u weldegelijk de hardwatertoevoer aansluit op het IN punt .

De kraan is gemarkeerd met **IN** en **OUT**. Kijk op **pagina 5** voor hulp.

▲ WAARSCHUWNING:

Gebruik loodvrije lijmen om loodvergiftiging te voorkomen.

Waar de ontharder plaatsen?

- Plaats de ontharder zo dicht mogelijk bij een geschikte afvoer of de hoofdleiding
 - Het is aan te raden de buitenkranen op hard water te laten om zout te besparen.
 - Plaats de ontharder niet op een plaats waar het kan vriezen.
 - Plaats de ontharder nooit op een plaats die hinderlijk is voor het bedienen van de waterverwarmer of de hoofdkraan.
 - Plaats de ontharder op een plaats waar eventuele waterschade bij een lek onmogelijk is. De fabrikant zal de gevolgen van waterschade niet herstellen, noch betalen.
 - Een **220-240** volt aansluiting is nodig om de bijgeleverde transformator aan te sluiten. De ontharder heeft een **3m** stroomkabel. Als de afstand langer is dan **30m** gebruik dan **0.8mm²** draden. **Elektrische aansluitingen en de transformator moeten steeds binnen worden geplaatst ter bescherming tegen vocht.** Controleer of het toestel uit staat bij de aansluiting.
 - Als u het toestel toch buiten wil plaatsen voorziet dan de nodige stappen om de installatie en bedrading te beschermen tegen weerelementen (zon, regen, wind, hitte en koude), vervuiling en vandalisme.
Een buiteninstallatie is af te raden.
 - **Plaats het toestel nooit in de zon.** De zon zal de kunststof onderdelen vervormen en de elektronica beschadigen.
-

Nodige gereedschappen en materialen bij de plaatsing

- In en uit aansluitingen op de ontharder zijn 3/4" (duim) koperslangen. U moet dezelfde of een grotere buisdiameter aanhouden als de watertoevoer, tot de in en uitlaat van de ontharder.
- Gebruik de bijhorende bypasskraan bij de aansluiting. De bypasskraan laat u toe de ontharder gedeeltelijk of volledig te overbruggen. De bypass wordt eerst op de in en uit aansluitingen geplaatst met de nodige hulpstukken.
- Gebruik koper of gegalvaniseerde buizen en koppelingen. Sommige goedgekeurde kunststoffen kunnen eveneens gebruikt worden.
- Indien u bijkomende afvoeren voor de water en zouttank nodig hebt, kan u deze bestellen bij uw dealer.
- Indien u andere onderdelen nodig heeft, zoals kranen en slangen kan u deze steeds bestellen bij uw dealer.
- De zouttank moet u steeds opvullen met zuiver zout, zoals u ziet in **Stap 8** van de **Stap-voor-Stap handleiding**.

Installatieschema

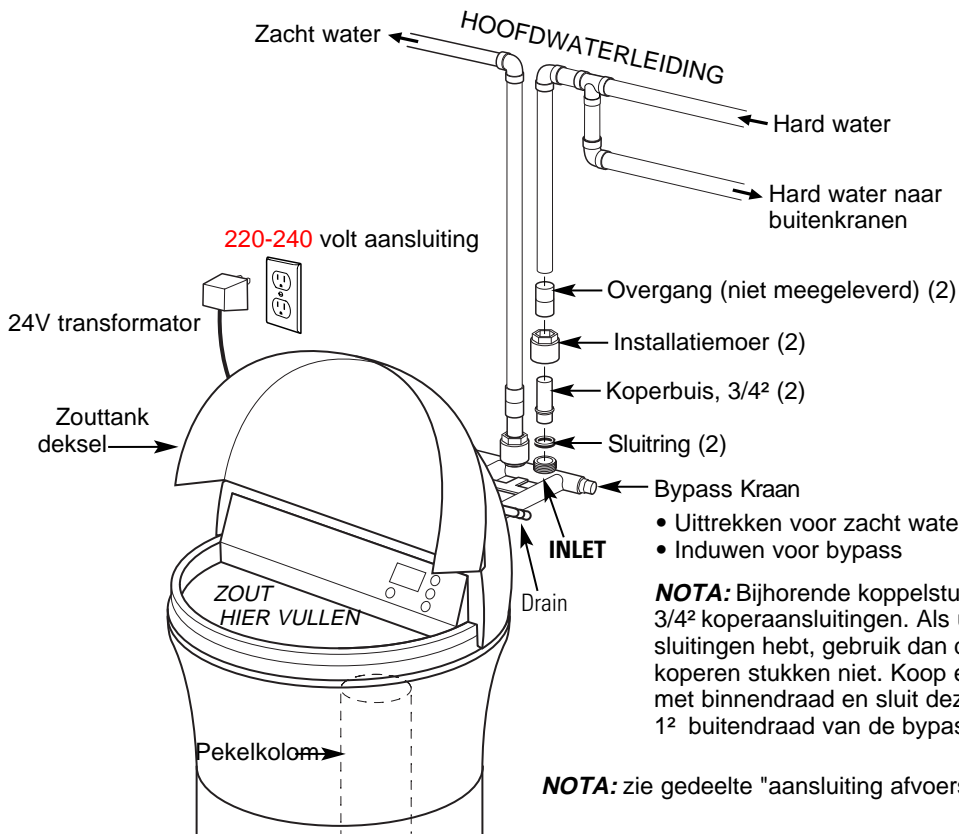

NOTA: Bijhorende koppelstukken zijn in 3/4² koperaansluitingen. Als u 1² aansluitingen hebt, gebruik dan de bijgeleverde koperen stukken niet. Koop een 1² koppeling met binnendraad en sluit deze direct aan op de 1² buitendraad van de bypass .

NOTA: zie gedeelte "aansluiting afvoerslang".

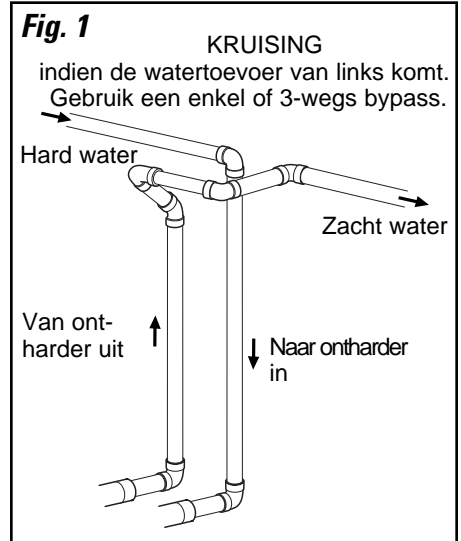

Optionele 3-Wegs Bypass Installatieafbeelding

Hulpstukken voor deze installatie zijn niet meegeleverd.

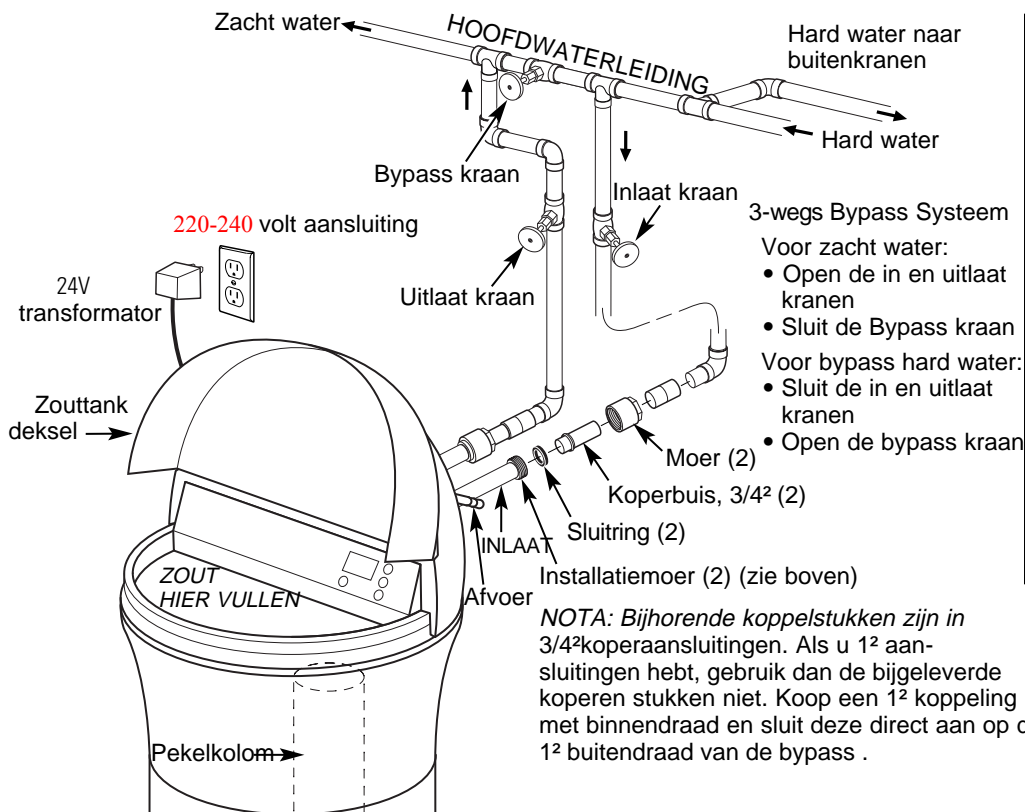

NOTA: Bijhorende koppelstukken zijn in 3/4² koperaansluitingen. Als u 1² aansluitingen hebt, gebruik dan de bijgeleverde koperen stukken niet. Koop een 1² koppeling met binnendraad en sluit deze direct aan op de 1² buitendraad van de bypass .

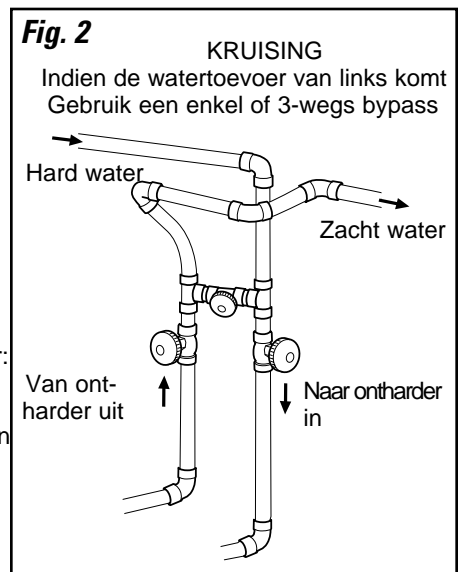

Stap-voor-stap installatie instructies.

- Draai de water- en elektrische toevoer van de waterverwarmer uit, indien het water van de verwarmers moet afgelaten worden.
- Draai de hoofdkraan dicht om het water, van de door te zagen buizen, af te laten.
- Draai de laagst gelegen koud- en warmwaterkraan van het huis open.

NOTA: Verwijder het bovendeksel om gemakkelijker te werken. Verwijder de 2 clips achteraan het deksel. Draai het deksel voorwaarts en til het op.

1. INSTALLEER DE BYPASS KRAAN

- Verwijder de plastic transportplug en draad van de kraanuitlaat.

NOTA: Controleer of de turbine en de turbinedrager goed geplaatst zijn in de kraanuitlaat. Blaas in de kraanopening en kijk of de turbine vrij ronddraait.

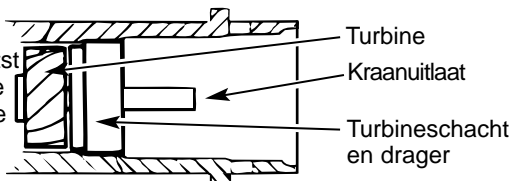

- Druk de bypass kraan (smeer de o-ring in met siliconevet) in de beide openingen van de kraan zoals in Fig. 3A.
- Klik de 2 grote plastic clips op hun plaats, van boven naar onder zoals in figuur 3A en 3B. Controleer of de clips goed vastgeklikt zijn en trek even aan de bypass om te kijken of hij goed vast zit.

2. VERPLAATS DE ONTHARDER OP DE UITGEKOZEN PLAATS

Maak dat de ondergrond vlak en waterpas is. Verwijder scherpe voorwerpen en steentjes. Indien nodig plaats je de ontharder op een multiplex plank. Plaats daarna spietjes onder de plank zodat de ontharder waterpas staat.

3. PLAATS "IN" EN "UIT" VAN EN NAAR DE ONTHARDER

⚠ PAS OP: Hou rekening met de volgende bemerkingen bij het plaatsen van de in- en uitlaat. Zie [pagina 5](#).

- **CONTROLEER OF DE HARD WATER TOEVOER WORDT AANGESLOTEN OP DE INLAAT VAN DE ONTHARDER.** Als de watertoevoer van links komt, maak dan eerst een **krussing** zoals in Fig. 1, [pagina 5](#). Als de watertoevoer vanop de grond komt, draai dan de bypass om zoals afgebeeld in Fig. 3C.
- Indien u de installatie maakt met gesoldeerd koper, **moet u alle verbindingen maken voordat u de buizen aansluit op de ontharder.** Restwarmte kan de kunststof beschadigen.
- Let op bij het plaatsen van de draadverbindingen, **dat u de draad niet beschadigt of overdraait.**
- Gebruik een aangepast middel om de verbindingen te dichtn (zoals vlas of teflon).
- Maak alle geplaatste buizen goed vast aan de muur, **zodat dit gewicht niet drukt op de verbindingen die u met de kraan van de ontharder maakt.**

4. SLUIT DE AFVOERSLANG AAN OP DE KRAAN

- Maak de bijgeleverde afvoerslang (6m lengte) vast aan de afvoeraansluiting van de kraan. Om te voorkomen dat de slang er af springt door de waterdruk plaats je best een spanring. Snij de slang op de gewenste lengte af en gebruik de rest in Stap 5.
- Plaats het uiteinde van de slang op de gewenste afvoerplaats (vloer, bad, putje, wasbak, etc.) die terecht komt in de riool.

BELANGRIJK: Indien de slang tekort is, schaf je best dezelfde diameter aan. **De ontharder zal niet werken als het water niet behoorlijk door de slang kan .**

- Maak de slang goed vast aan het afvoerpunt. De waterdruk kan ervoor zorgen dat de slang loskomt tijdens het terugspoelen en naspoelen . **Laat tevens een luchtopening van minstens 3.8cm tussen het einde van de slang en het afvoerpunt.** Een luchtopening voorkomt dat er rioolwater terug in de ontharder kan belanden.
- Als het afvoerpunt boven de ontharder ligt, **mag dit nooit hoger zijn dan 2.4m boven de vloer.** Bij een hogere toepassing kan er onderdruk worden ontwikkeld, waarbij de afvoer van water vermindert tijdens het terugspoelen.

Fig. 3A

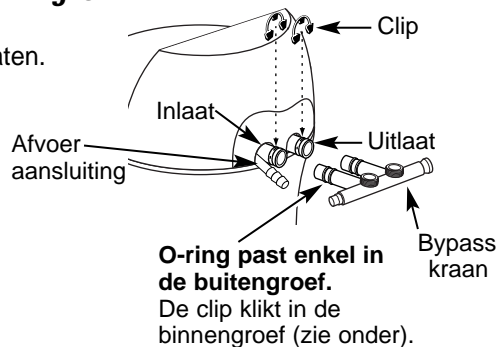

Fig. 3B

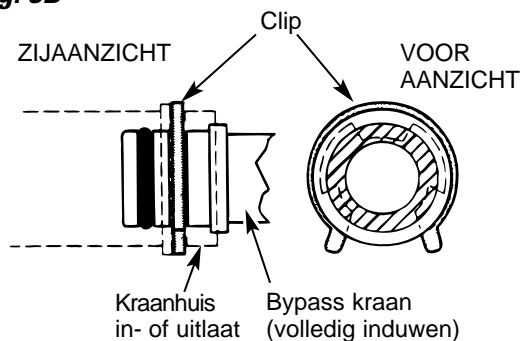

Fig. 3C

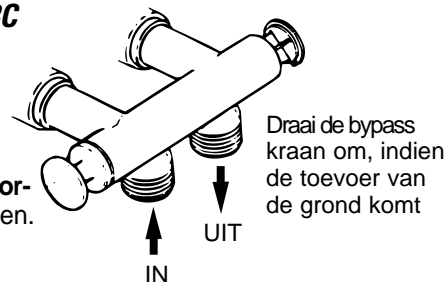
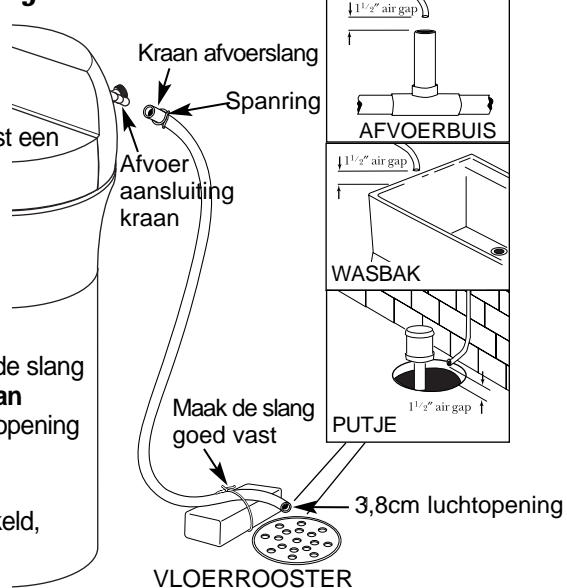

Fig. 4



4A. AANSLUITEN VAN EEN VASTE AFLOOP

Om een vaste buis aan te sluiten op de kraan van de ontharder, moet je eerst het geribbelde stuk afzagen zoals in Fig. 4A. Maak dat er geen zaagsel of afgezaagde stukken in het kraanhuis terecht komen. Gebruik eventueel een drukaansluiting (1/4" binnendraad x 1/2" buis-aansluiting) die je in elke ijzerwarenwinkel terug vindt.

5. INSTALLEER DE OVERLOPSLANG VAN DE ZOULTANK

- Duw de dikke rubberdichting in de opening van 2cm diameter in de zijwand van de zouttank zoals afgebeeld in Fig. 5.
- Duw het einde van de elleboog-slangaansluiting in de rubberdichting zoals afgebeeld in Fig. 5.
- Sluit een slang aan op de elleboog (gebruik eventueel de overschot uit Stap 4) . Zet de slang stevig vast met een spanning.
- Plaats het uiteinde van de slang aan het afvoerpunt. **PLAATS DIT NIET HOGER** dan de elleboog die geplaatst is op de zouttank

BELANGRIJK: VERBIND DEZE SLANG NIET MET DE AFLOOP VAN DE ONTHARDER.

NOTA: Dit is enkel een veiligheidsafvoer. Indien de zouttank teveel water zou bevatten zal dit automatisch wegvloeien via deze overloop

6. INSTALLEER DE AARDINGSKLEM

⚠ GEVAAR: Slechte plaatsing van de aardingsklem kan leiden tot een elektrische schok.

Indien de buizen in uw woning, of de bijgeplaatste buizen tijdens de installatie, in metaal zijn moeten deze geaard worden zoals afgebeeld in Fig. 6.

- Schuur de buis lichtjes af met schuurpapier op de plaats waar u de klem wilt plaatsen
- Installeer de klem rond de buizen en kijk na of ze de buizen goed raken.
- Stem de onderdelen op elkaar af om ze vast te zetten
- Draai de schroef aan met de hand en dan nog één maal met de schroevendraaier.

NOTA: Plaats bij het herplaatsen van een nieuwe ontharder ook een nieuwe aardingsklem
Gebruik steeds dezelfde buizen als de origineel gebruikte buizen als u de ontharder volledig wegneemt.
Dit geeft u de garantie dat de aarding steeds blijft verder lopen.

7. SPOEL DE LEIDINGEN DOOR, LAAT DE LUCHT VAN DE ONTHARDER EN CONTROLEER DE INSTALLATIE OP LEKKEN

⚠ PAS OP: Om te voorkomen dat water- en luchtdruk interne delen van de ontharder zouden beschadigen, dient u volgende stappen te volgen:

- Draai 2 koudwaterkranen die het dichtst bij de ontharder staan, volledig open
- Plaats de Bypasskraan in "bypass" positie door de kraanknop in te duwen.
- Draai de hoofdkraan van de waterleiding volledig open. Controleer of het water gestadig loopt door de 2 opengestelde koudwaterkranen.
- **Plaats de bypasskraan in de "service" positie zoals hieronder beschreven. LAAT DE KOUDWATERKRANEN OPEN !.**
Duw de kraanknop **TRAAG** in de "service" positie, liefst in verschillende stapjes, zodat de ontharder geleidelijk op druk kan komen.
- **Na ongeveer 3 minuten, opent u een HEET water kraan voor 1 minuut, of totdat alle lucht is verdwenen en draai dan de kraan terug dicht.** **NOTA:** Als het water troebel is of zout smaakt, laat u de kraan verder lopen tot het water zuiver is .
- **Sluit alle waterkranen.**
- **Controleer alles op waterlekken en herstel deze indien nodig. Houdt u aan de voorschriften die reeds vermeld werden.**
- **Zet de waterverwarmer terug aan. Steek de waakvlam aan, indien nodig.**

Fig. 4A

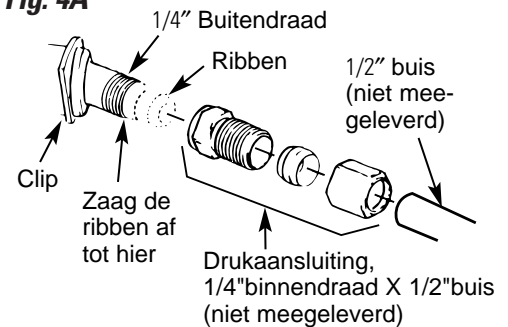

Fig. 5

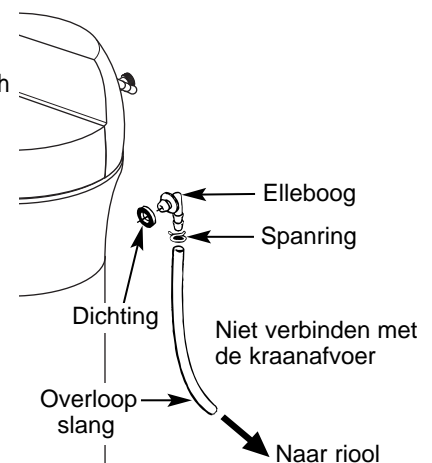
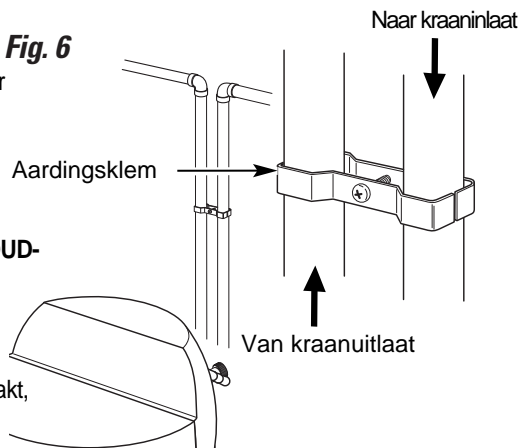

Fig. 6



8. WATER EN ZOUT AAN DE ZOULTANK TOEVOEGEN

- Zet het deksel van de zouttank open. Giet ongeveer **11.5 liters** water in de zouttank. Giet niks in de pekelpot.
- Gebruik enkel regenererend zout van minstens 99,5%. **BLOKJES, GEKORRELD** of **GROF** zout zijn aanbevolen. **Gebruik geen** grove blokken of te fijn zout dat al vlug gaat klonten, of **zout met anti-ijzerwerking**. De maximum zoutcapaciteit is ongeveer **90Kg**.
Sluit het toestel steeds af met het deksel en open dit enkel bij onderhoud of het heropvullen met zout .
- **NOTA:** Als de ontharder in een vochtige ruimte wordt geplaatst is het aangeraden **regelmatig kleinere hoeveelheden zout toe te voegen** **45Kg** zout is zeker voldoende voor meerdere maanden afhankelijk van waterhardheid, het waterverbruik en het model ontharder.

9. ELEKTRISCHE AANSLUITING

- Als de transformatorbedrading niet zichtbaar is achteraan het controlehoofd, kan u het deksel weghalen. **ONTKOPPEL OF TREK NIET AAN DE DRADEN. Zoek de lange draad met de 2 aansluitpunten op het einde**
- **Sluit de 2 aansluitpunten aan op de transformator kabel, en plaats de stekker in het stopcontact.**
- **De ontharder werkt op 24 volt-50Hz . De bijgeleverde transformator vormt de standaard 220-240-volt AC stroomvoorziening om in 24 volt. Sluit de transformator enkel aan op 220-240 volt stopcontact**
- Plaats het beschermdeksel terug

Programmering controlebord

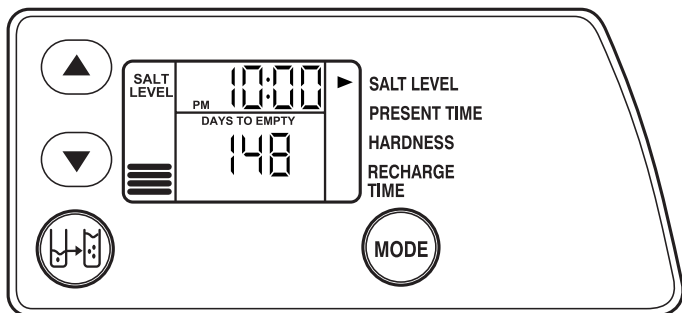

CONTROLE-INSTELLINGEN ZIJN AANBEVOLEN

na de installatie en de elektrische aansluiting.

NOTA'S:

- ZODRA DE STEKKER IN HET STOPCONTACT GEPLAATST WORDT, knippert "12.00PM" en het pijltje staat **naast** ► **PRESENT TIME**

Het blauwe indicator lichtje zal eveneens knipperen. Programmeer als volgt;

Als [] - - - knippert, gebruik de ▲ knop om de juiste modelcode in te stellen: **H39** voor **GXSH39E** of **H45** voor **GXSH45E**. Als u het juiste modelnummer passeerde, gebruik de ▼ knop. Druk dan op de **MODE** knop om het juiste model te bevestigen

- U hoort steeds een biepsignaal tijdens de programmering. Een enkel biepsignaal geeft een verandering aan in de display. Herhaalde biepsignalen geven aan dat u op een foute toets drukte tijdens de instelling, en moet u op een andere toets drukken

- Tijdens het programmeren gebruikt u de ▲ of ▼ en de **MODE** toetsen.

- Gebruik de **MODE** toets om de pijl ► naar de gewenste functie te brengen

STEL DE ACTUELE TIJD IN

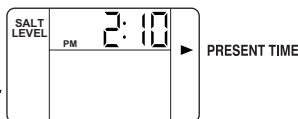

1. Druk op de **MODE** toets tot de pijl ► staat op **PRESENT TIME**.

2. Druk de ▲ of ▼ toetsen in. Met de OP toets gaat de tijd vooruit en met de NEER toets gaat de tijd achteruit.

AM duidt op de tijd in de voormiddag

PM duidt op de tijd in de namiddag

voorbeel 4.58PM is 16.58 uur

NOTA: Elke druk op de ▲ of ▼ toetsen verandert de tijd met 1 minuut. Wanneer u de toetsen blijft indrukken gaat de tijd sneller lopen.

3. Wanneer u de juiste tijd hebt bekomen druk dan op **MODE** om te bevestigen.

INSTELLEN WATERHARDHEID

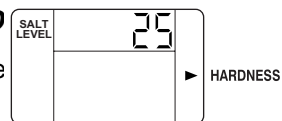

1. Druk op de **MODE** toets totdat de pijl ► staat op **HARDNESS**.
2. Druk op ▲ of ▼ om de waterhardheid in te stellen op de display. Met de NEER toets vermindert u de waarde en met de OP toets vermeerderd u de waarde.

NOTA: Bij elke druk op een toets verandert de waarde met 1, en dit tussen 1 en 25. Boven de 25, verandert de waarde per 5. Bij het ingedrukt houden van de toetsen, veranderen de waarden sneller.

3. Wanneer u de juiste waarde hebt bekomen (in grains per gallon) druk dan op de **MODE** toets om te bevestigen

NOTA: De waarde die op het toestel verschijnt is uitgedrukt in **GRAINS PER GALLON (GPG)**. In Nederland worden Duitse graden (DH) gebruikt en in België; Franse graden (FH)

Soms worden waarden ook uitgedrukt in PPM of mg/liter U kan de bijgevoegde tabel gebruiken om de juiste GPG te vinden. U neemt de waarde die bij u gebruikelijk is en zet deze om in de juiste GPG waarde (kolom 1) De waarde moet steeds in GPG worden ingevoerd

INSTELLEN REGENEREER STARTTIJD

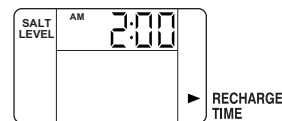

1. Druk op de **MODE** toets totdat de pijl ► staat op **RECHARGE TIME**.

NOTA: "2:00AM" knippert in de display (fabrieksinstelling) Dit is een goede tijd om het water te laten regenereren (dit duurt ongeveer 2 uur) omdat er dan niemand water gebruikt. Ondertussen wordt er HARD WATER doorgelaten in de leidingen, indien er toch iemand water gebruikt.

Indien u akkoord gaat, ga naar stap 3. Om de starttijd te veranderen, ga naar stap 2

2. Druk op ▲ of ▼ om de gewenste starttijd in te stellen AM is voormiddag en PM is namiddag Ga naar stap 3

NOTA: Elke druk op een toets verandert de tijd met 1 uur Indien u de toetsen blijft indrukken, gaat de tijd sneller lopen.

3. Druk op de **MODE** toets om te bevestigen.

Stap-voor-stap installatie instructies.

Programmering (vervolg)

INSTELLEN ZOUTNIVEAU

1. Druk op de **MODE** toets totdat de pijl ► voor **SALT LEVEL** staat.

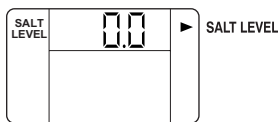

2. Lees het zoutniveau af, door gebruik te maken van de gele indicator op de pekelkolom, in de zouttank (zie afbeelding op [page 5](#)).

3. Druk op ▲ of de ▼ toets om het juiste **SALT LEVEL** in te stellen overeenkomstig met de gele aanduiding in de tank

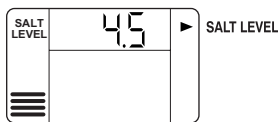

NOTA: Bij elke druk op een toets zal het niveau veranderen in stappen van 0.5 tot 8.0. De zoutniveau-streepjes zullen mee veranderen bij het passeren van een geheel. Als het zoutniveau lager is dan nul zal de **SALT LEVEL** aanduiding automatisch UIT gaan

4. Druk op de **MODE** toets om te bevestigen. De display toont de tijd en dag.

DAYS TO EMPTY. RECHARGE

TONIGHT kunnen eveneens verschijnen.

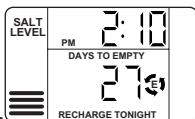

DAGEN TOT BIJVULLEN

De woorden **DAYS TO EMPTY** en een getal zijn te zien in de onderste helft van de display. Deze informatie is normaal altijd zichtbaar. Dit zijn de aantal dagen voordat het zoutniveau op nul zal staan. Er zal nog zout in de tank zijn, maar waarschijnlijk niet voldoende tot de volgende regeneratie van het toestel. Er moet dus tijdig zout toegevoegd worden om hard water te vermijden. Dagelijks worden de waarden aangepast of telkens als het zoutniveau verandert.

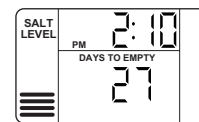

NOTA: In de eerste gebruiksweken kan de **DAYS TO EMPTY** niet correct werken. Zo kan bijvoorbeeld het blauwe lichtje knipperen en aangeven dat er zout moet toegevoegd worden, terwijl het zout toch nog ver boven de nul staat. Soms kan de **DAYS TO EMPTY** waarde zelfs toenemen gedurende de eerste weken.

Het duurt enkele maanden voordat de ontharder uw gewoontes **in** watergebruik leert kennen. Eens deze periode gepasseerd, zal de aanduiding correct werken. Gedurende deze periode is het toch aan te raden het zoutniveau manueel te controleren als het blauwe lichtje knippert.

U MOET HET ZOUTNIVEAU TELKENS INSTELLEN ALS U ZOUT TOEVOEGT

Optionele Controle Instellingen

De controle display heeft verschillende opties en kenmerken

LAAG ZOUT ALARM

Het **LOW SALT ALARM**, indien ingesteld, zal biepsignalen geven als de **DAYS TO EMPTY** waarde 15 dagen of minder is.

Wanneer u dit wil aanpassen houdt u de **MODE** toets 3 seconden ingedrukt. ON (fabrieksinstelling) or OFF zal knipperen. Druk op ▲ of de ▼ knoppen om op ON of OFF te zetten. Druk op **MODE** om te bevestigen, en de display zal veranderen in **SALT EFFICIENCY**.

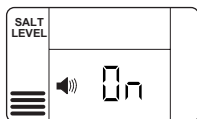

ZOUTEFFICIËNTIE

Als de **SALT EFFICIENCY** functie AAN staat zal het zoutverbruik zeer laag liggen. Het zal meer regenereren maar verbruikt in totaal minder zout. Hierdoor hebt u ook minder kans dat schadelijke bacteriën in het systeem achterblijven. Wanneer u deze functie AF zet zal het systeem minder vaak regenereren, waardoor u minder water verbruikt, maar toch meer zout verbruikt. Het verschil tussen deze 2 opties hangt uiteraard af van het waterverbruik en de hardheid van het water.

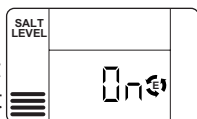

Indien u zeer hard water hebt en ziet dat het systeem bijna dagelijks regeneert, zet u de **SALT EFFICIENCY** best AF, zodat het systeem mindert regeneert.

Om de opties te veranderen druk op ▲ of de ▼ knoppen. U kan nu instellen op ON of OFF. Druk op **MODE** om te bevestigen. De display zal veranderen in **SYSTEM/ELECTRONIC DIAGNOSTICS**.

SYSTEEM/ELECTRONISCHE DIAGNOSE

De display bevat een diagnose informatie systeem om u te helpen bij het oplossen van problemen met de ontharder. Zie pagina's 15–18 voor meer details.

Druk op de **MODE** toets om terug te keren naar de normale display.

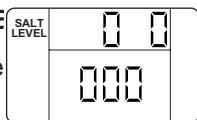

GEEN-TIJD SIGNAAL

Als de tijdsinstellingen verdwenen zijn door een stroomonderbreking, zal een blauw lichtje 4 maal per seconde knipperen, totdat u de tijd en de dag opnieuw hebt ingesteld.

LAAG ZOUT SIGNAAL

Als de **DAYS TO EMPTY** onder de 15 gaat zal een blauw lichtje en **DAYS TO EMPTY** elke seconde knipperen in de display en zal u elke 30 seconden een biepsignaal horen (van 8.00 u tot 20.00 u), dit om u te verwittigen dat het zoutniveau laag is. Zodra u op een toets drukt zal het biepsignaal stoppen. Het blauwe lichtje en **DAYS TO EMPTY** zal blijven knipperen Eens zout is toegevoegd in de zouttank en het **SALT LEVEL** g programmeerd is, zal het **DAYS TO EMPTY** zich automatisch herstellen.

FOUTMELDINGEN

Als er een fout optreedt zal er een blauw lichtje 4 maal per seconde knipperen In de display zal **Err** knipperen en zal u elke 30 seconden een biepsignaal horen (van 8.00u tot 20.00u), om u te verwittigen dat het toestel een onderhoud nodig heeft. U kan het alarm afzetten door op een knop te drukken, maar het lichtje en de display blijven knipperen.

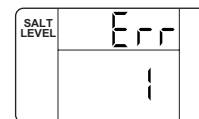

Zie [page 16](#) voor meer informatie bij het oplossen van probleemcodes. Eens het probleem is opgelost, trekt u de stekker enkele ogenblikken uit het stopcontact en sluit deze weer aan. De normale functies starten terug op en de motor zal enkele minuten draaien. Indien het probleem niet is opgelost zal er opnieuw een foutmelding verschijnen

BLAUW INDICATIELICHTJE

Indien het blauwe lichtje aan blijft werkt het toestel correct. Het lichtje knippert als het toestel uw aandacht wil vestigen op de volgende punten

- Lichtje knippert en **DAYS TO EMPTY** knippert—controleer het zoutniveau en voeg zout toe
- Licht knippert en **Err** staat in de display—elektrisch probleem met het system—zie [page 16](#).
- Het lichtje knippert eveneens bij een stroomonderbreking Controleer de **PRESENT TIME** instellingen.

Waterhardheid omzettabel

Toestel Instelling (gpg)	Franse Graden (°fH)	Engelse Graden (°eH)	Duitse Graden (°dH)	mg/l or ppm
1	0.6	0.8	1.0	0.1
2	1.2	1.7	2.1	0.1
3	1.8	2.5	3.1	0.2
4	2.3	3.3	4.2	0.2
5	2.9	4.2	5.2	0.3
6	3.5	5.0	6.3	0.4
7	4.1	5.8	7.3	0.4
8	4.7	6.7	8.4	0.5
9	5.3	7.5	9.4	0.5
10	5.8	8.4	10.4	0.6
11	6.4	9.2	11.5	0.6
12	7.0	10.0	12.5	0.7
13	7.6	10.9	13.6	0.8
14	8.2	11.7	14.6	0.8
15	8.8	12.5	15.7	0.9
16	9.4	13.4	16.7	0.9
17	9.9	14.2	17.7	1.0
18	10.5	15.0	18.8	1.1
19	11.1	15.9	19.8	1.1
20	11.7	16.7	20.9	1.2
21	12.3	17.5	21.9	1.2
22	12.9	18.4	23.0	1.3
23	13.5	19.2	24.0	1.3
24	14.0	20.1	25.1	1.4
25	14.6	20.9	26.1	1.5
30	17.5	25.1	31.3	1.8
35	20.5	29.2	36.5	2.0
40	23.4	33.4	41.8	2.3
45	26.3	37.6	47.0	2.6
50	29.2	41.8	52.2	2.9
55	32.2	46.0	57.4	3.2
60	35.1	50.1	62.6	3.5
65	38.0	54.3	67.9	3.8
70	40.9	58.5	73.1	4.1
75	43.9	62.7	78.3	4.4
80	46.8	66.9	83.5	4.7
85	49.7	71.0	88.7	5.0
90	52.6	75.2	93.9	5.3
95	55.6	79.4	99.2	5.6

Stap-voor-stap installatie instructies.

Reinigingsprocedure

Om de complete installatie te beëindigen volgt u de volgende reinigingsprocedure.

Uw toestel is met zorg behandeld in de fabriek om deze zo proper mogelijk te houden. De materialen die gebruikt zijn om het toestel te maken zullen geen waterverontreiniging of bacteriegroei veroorzaken. Alhoewel er tijdens het transport, de opslag of de installatie bacteriën in het toestel kunnen terechtkomen.

Daarom is het aangewezen de volgende reinigingsprocedure uit te voeren na de installatie.

NOTA: Deze procedure is aanbevolen door de Water Quality Association voor desinfectie.

1. Alle installaties moeten uitgevoerd zijn en het toestel moet geprogrammeerd zijn.
2. Giet ongeveer 20g (1,5 eetlepel) gewoon 5.25% ongeparfumeerd bleekwater in de pekelkolom. Zie pagina 5

3. **BELANGRIJK** Om het regenereren te starten houdt u de **RECHARGE**  knop 3 seconden ingedrukt. **RECHARGE** begint te knipperen in de display. Het bleekmiddel zal inwerken in de gehele ontharder en vervolgens afgevoerd worden. Dit proces duurt ongeveer 2 uren.

4. Indien het water, na deze onderhoudsbeurt, zout smaakt of licht gekleurd is, hoeft u enkel alle koudwaterkranen in uw woning enkele minuten te openen, totdat het water helder is.

NOTA: Wanneer deze regeneratie gebeurd is, zal al het **KOUD** water direct onthard zijn. De waterverwarmer zal echter gevuld zijn met hard water en pas zacht water krijgen als deze zich hervult. Enkel als al het hard water uit de verwarmers verdwenen is, zullen al uw leidingen zacht water bevatten. Indien u direct overal zacht water wenst, moet u al het warm water van de verwarmers tappen, tot u enkel nog koud water hebt..

⚠ OPGEPAST: Bij het aftappen van het warme water kan u zich verbranden. Draai de verwarmers bij voorkeur uit.

Over uw waterontharder.

Service, werking

Wanneer het toestel zacht water levert noemen we dit "Service." Tijdens de ontharding vloeit hard water van de waterleiding in het systeem van de ontharder. In de harstank van de ontharder zitten duizenden kleine kunststof harskorrels. Wanneer het harde water voorbij de korrels vloeit, houden deze korrels de harde mineralen vast. Dit wordt ionen-uitwisseling genoemd. U kan het vergelijken met een magneet die metaaldeeltjes aantrekt. Het zachte water vloeit daarna in de buizen van uw woning. Na een tijd hangen de harskorrels vol met

harde mineralen en moeten ze gereinigd worden. Dit reinigen noemen we regenereren. Het regenereren start om 2.00u (fabrieksinstelling) 's nachts. Dit proces bestaat uit vijf verschillende stappen. Deze zijn :

VULLEN, PEKELEN, SPOELEN, TERUGSPOELEN NASPOELEN.

Automatische hardwaterbypass tijdens het regenereren

In uitzonderlijke gevallen gebruikt u toch water tijdens het regenereren.

Probeer wel het gebruik van hard water te beperken, daar dit water de waterverwarmer kan aantasten met kalk.

Vullen

Opgelost zout in water noemen we pekelen. De pekelen is nodig om de harskorrels te reinigen. Om pekelen aan te maken loopt er eerst water in de zouttank tijdens het vullen.

Pekelen

Tijdens het pekelen wordt de pekelen uit de zouttank in de pekeltank gebracht. De pekelen verwijdert de harde mineralen die aan de harskorrels hangen. De harde mineralen en de pekelen vloeien weg langs de afvoer.

De pekelen wordt onderaan ingebracht in de harstank en dan naar boven gezogen. Zo krijgt u de beste reiniging met het minst zout.

Spoelen

Na een welbepaalde tijd sluit de pekelenkraan automatisch. Het water blijft nog steeds verder vloeien zoals tijdens het pekelen, maar nu zonder de pekelen. Harde mineralen en pekelen vloeien nu weg uit de harstank, langs de afvoer.

Terugspoelen

Tijdens het terugspoelen wordt water vlug naar omhoog gestuurd in de harstank. Nu worden alle vuile deeltjes, zoals zand en ijzer, uit het hars gespoeld en afgevoerd.

Naspoelen

Nu wordt water vlug naar beneden gestuurd in de harstank. Hierdoor wordt de bodem van de harstank gereinigd en vormen de harskorrels terug een mooi geheel.

Daarna levert het systeem automatisch zacht water.

Over uw waterontharder.

Een zoutbrug breken

Soms vormt er zich een harde zoutkorst in de zouttank. Dit komt meestal door een hoge luchtvochtigheid of verkeerd zout. Als de zoutbrug een holte vormt tussen het zout en het water, zal het zout niet meer oplossen in het water en bekomt men geen pekkel meer.

Wanneer de zouttank volledig gevuld is, is een zoutbrug moeilijk vast te stellen. De zoutbrug zit onder het losse zout. Volgende handeling is de beste manier om een zoutbrug weg te werken :

Het zout zou moeten los liggen totop de bodem van de tank. Neem een borstelsteel en markeer de hoogte, van de tank. Duw deze met op en neer bewegingen in het zout. Wanneer u op iets hard stoot (kijk na of het de bodem of zijwand van de tank niet is), is dit een zoutbrug.

Probeer de zoutbrug voorzichtig te doorbreken.

Klop niet op de zijwanden van de tank.

Haal het zout er uit, indien u het verkeerde zout gebruikte. Vul daarna de tank met het juiste zout. In vochtige ruimtes gebruikt u best wat minder zout en vult u regelmatig bij om een zoutbrug te voorkomen

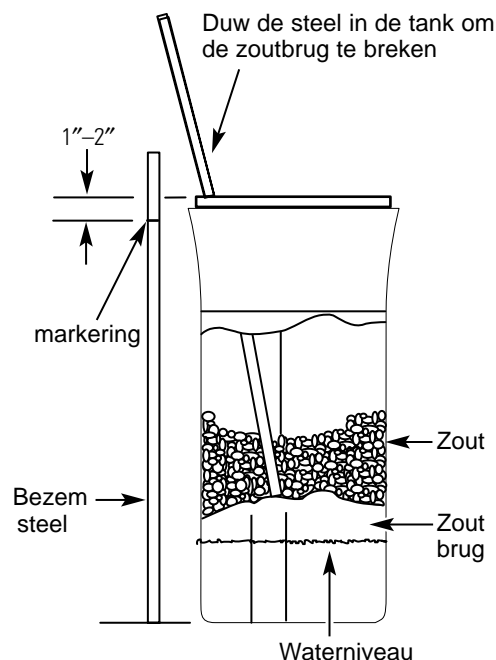

De venturiebuis reinigen

De venturiebuis moet soms gereinigd worden zodat het systeem naar behoren blijft werken.

Dit kleine onderdeel zuigt de pekkel aan uit de zouttank in de harstank tijdens het regenereren. Indien het buisje verstopt raakt zal het systeem niet meer naar behoren werken en hard water leveren.

Om aan de venturiebuis te komen neem u eerst het deksel van de ontharder. Het toestel moet in "service" werking staan (normale werking) (geen waterdruk op de venturiebuis).

Verwijder het kapje terwijl u het huis vasthoudt met de ander hand. Haal de zeefhouder, de zeef en de venturiebuis er uit. Was en spoel de onderdelen in warm water totdat ze zuiver zijn. Indien nodig gebruikt u een klein borsteltje om het vuil te verwijderen. Controleer ook de pakking.

NOTA: Sommige modellen hebben een kleine plug in de venturiebuis, en/of een klein conisch zeefje in het huis zitten.

Reinig ook deze onderdelen als ze aanwezig zijn in uw toestel.

Plaats alle onderdelen zorgvuldig terug in de juiste volgorde. Smeer de o-ring lichtjes in met siliconevet of petroleumgel en plaats deze in de juiste positie. **Installeer en draai het kapje terug dicht met de hand. Let op voor overdraaien van het kapje.**

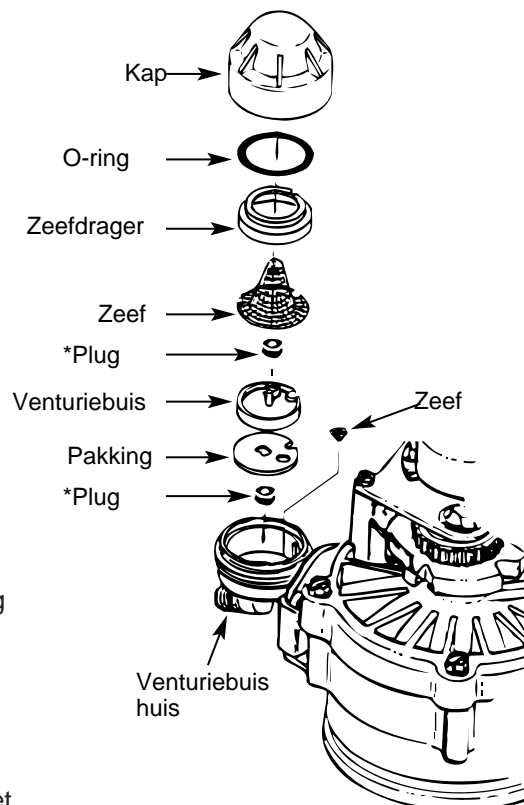

PAS OP: Plaats de gaatjes van de pakking juist over de gaatjes van het huis van de venturiebuis.

*Installeer met de conische kant naar onder.

Normale Operationele, Controle Display

Tijdens de normale werking zullen de actuele tijd, en AM of PM en **DAYS TO EMPTY** te zien zijn in de controle display. Wanneer de interne computer vindt dat er moet geregenereerd worden zal er **RECHARGE TONIGHT** knipperen samen met de actuele tijd. **RECHARGE TONIGHT**, zal blijven knipperen tot het regenereren begint. Dan begint **RECHARGE**, te knipperen tot het regenereren beëindigd is.

Kenmerk: Optionele regeneer functies

Soms is het nodig dat u het regenereren manueel start. *Twee voorbeelden:*

- U hebt veel meer water verbruikt dan gewoonlijk (extra gasten, extra was, etc.) en zal onvoldoende zacht water hebben tot de volgende regeneratiebeurt.
- Het systeem heeft gedraaid zonder zout.

Gebruik één van de volgende mogelijkheden om het regenereren direct of op een ingestelde tijd te starten

RECHARGE TONIGHT

Druk één maal op de **RECHARGE**  knop. **RECHARGE TONIGHT** knippert op de display. Het toestel zal regenereren op de reeds vroeger ingestelde starttijd. Als u beslist deze regeneratie niet te laten doorgaan, drukt u nog eens op de knop.

RECHARGE

Hou de knop **RECHARGE**  ingedrukt tot **RECHARGE** knippert in de display. De ontharder begint direct te regenereren en binnen de twee uren zal u terug gebruik kunnen maken van zacht water. Eens gestart kan u het regenereren niet meer onderbreken.

Kenmerk: Geheugen

Bij een stroomonderbreking van de ontharder zal de display blank zijn en het blauwe lichtje uit zijn. Doch blijven de ingestelde gegevens, nog 6 uren ingesteld. Wanneer er terug stroom is hoeft u enkel de tijd opnieuw in te stellen als de display en het blauwe lichtje knipperen. Alle andere instellingen blijven behouden en hoeven niet te worden aangepast.

Indien de stroom van het toestel voor een langere tijd onderbroken werd, zal u nog steeds bediend worden van zacht water. Doch, het regenereren kan gebeuren op een fout tijdstip. U moet dus de starttijd opnieuw instellen.

Kenmerk/Onderhoud: Automatische Electronische Diagnose

De controlecomputer heeft een ingebouwd zelf-diagnosesysteem voor het elektronische gedeelte. De computer controleert het elektronische gedeelte op een correcte werking. Indien er een fout ontdekt wordt, zal er een foutcode verschijnen op de display.

De tabel met *de mogelijk Foutcodes* laat u toe de reden van foutmelding te bepalen. Zie *Handleiding Manuele Elektronische Diagnose* om het defect verder te isoleren.

Over uw waterontharder.

Service: Foutcodes en wat u kan doen

FOUTCODE	ERR 01	ERR 02	ERR 03	ERR 04	ERR 05
MOGELIJK DEFECT	<ul style="list-style-type: none"> • Motor werkt niet • Bedradingsfout of verbinding met schakelknop • Positie knop • Controle 	<ul style="list-style-type: none"> • Positie knop • Controle 	<ul style="list-style-type: none"> • Motor werkt niet of bedradingsfout • Controle 	<ul style="list-style-type: none"> • Positie knop of bedradingsfout • Controle 	<ul style="list-style-type: none"> • Controle

Om een foutcode te verwijderen:

1. Trek de stekker uit het stopcontact.
2. Maak het defect
3. Stop de stekker terug in het stopcontact
4. Wacht minstens 6 minuten. De foutcode zal terug keren indien de fout niet is opgelost.

Service: visuele controleprocedure

Indien u geen zacht water bekommt en u ziet geen foutcode, gebruikt u de volgende procedure om het probleem op te sporen. Doe eerst de volgende visuele controles.

VISUELE CONTROLES:

1. Zit er stroom op het stopcontact en zit de stekker er behoorlijk in?

2. Is er voldoende zout in de zouttank?

3. Staat de bypasskraan op het leveren van zacht water?

4. Is de afvoer open en is deze afvoer niet hoger, geplaatst dan 2.4m boven de ontharder?

Indien u geen probleem ontdekt met de visuele controles kan u het volgende doen.

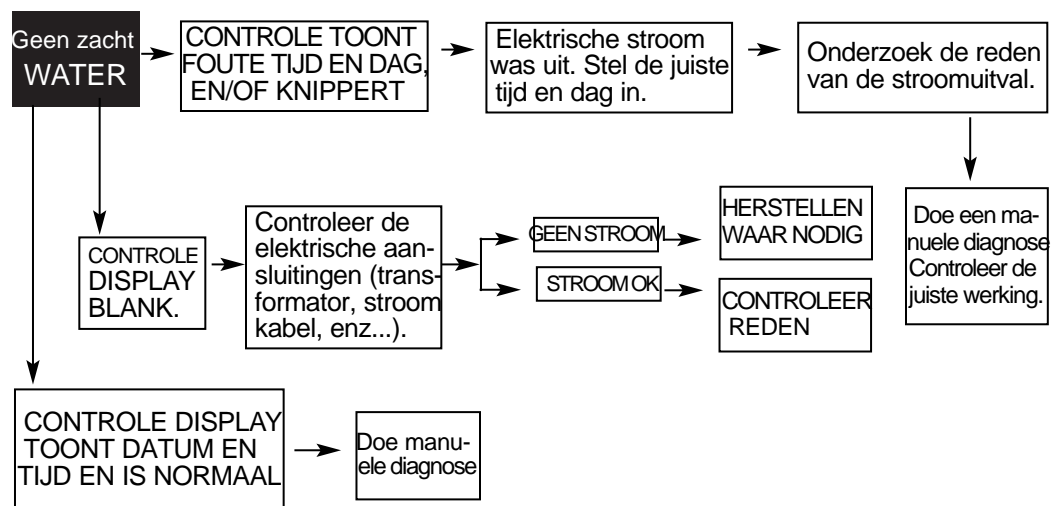

Service:Manueel Ingestelde Elektronische Diagnose

1. Om de diagnose te starten houdt u de **MODE** toets 3 seconden ingedrukt tot u het **LOW SALT ALARM** scherm ziet.

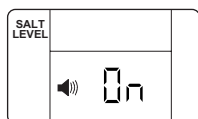

2. Druk 2 maal op de **MODE** toets om de opties **LOW SALT ALARM** en **SALT EFFICIENCY** te doorlopen. Zie Programmering van het Controlebord voor meer details betreffende deze opties.

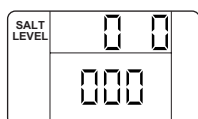

3. DE DIAGNOSE UITVOEREN

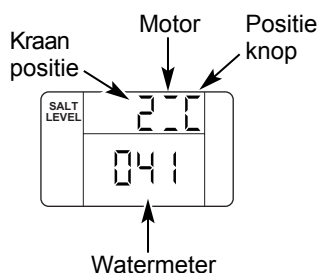

• **Kraan Positie**—Druk op de **RECHARGE** toets om een regeneratiecyclus te starten. Druk nogmaals om naar de volgende positie te gaan. Zie *Service: Manueel ingestelde Regeneratie* voor details.

- 0 – Service
- 1 – Vullen
- 2 – Pekelen
- 3 – Terugspoelen
- 4 – Naspoelen

• **Motor Werking**—Twee streepjes lopen rond als de motor in werking is.

• **Positie Knop Werking**—

- ☐ – Gesloten—kraan gaat over naar de volgende positie
- ☐ – Open—kraan in de posties; service,vullen,pekelen, enz.

• **Water Meter**—Duidt aan of er water loopt door de kraan.

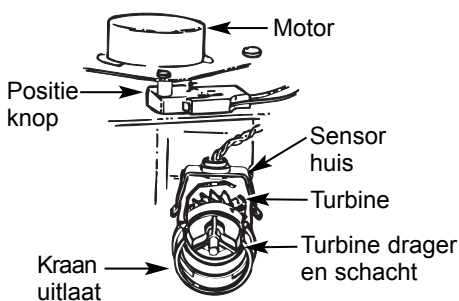

- 000 duidt aan dat er geen water door de kraan vloeit
- Open de dichtst bijzijnde zachtwaterkraan
- 000 to 199 (continu) duidt aan dat water stroomt. De aanduiding begint opnieuw bij elke halve liter water die door de meter gaat. Telkens hoort u een signaal.

– Controleer de sensor indien u, met open kraan, niets kan aflezen in de display. Trek de sensor van de kraan uitlaat, en beweeg met een kleine magneet voor de sensor. De teller moet een index geven in de display. Als de teller niet reageert, controleert u of de bedrading naar behoren is vastgemaakt. Indien u wel een index ziet in de display, kan er een probleem zijn met de turbine. Sluit de watertoevoer af, sluit de by-pass kraan, en koppel deze by-pass kraan los van het toestel. Controleer of de turbine niet is vastgelopen, of vervuild is. Probeer de turbine vlot te krijgen. Plaatst alle losgekoppelde stukken terug.

4. Geschiedenis gegevens van het toestel ophalen.

- Hou de **OP** toets ingedrukt zodat u kan aflezen hoeveel dagen het toestel reeds werkt.
- Hou de **NEER** toets ingedrukt, zodat u kan aflezen hoeveel regeneraties er gebeurd zijn.

5. Druk op de **MODE** toets om terug te keren naar de normale werking en display.

Service: Modelcode (F or H) instellen

1. Om de modelcode te veranderen of controleren, houdt u de **MODE** toets 3 seconden ingedrukt tot **LOW SALT ALARM** verschijnt.

2. Hou de **MODE** toets nog eens 3 seconden ingedrukt. In de display zal **cod** bovenaan verschijnen.

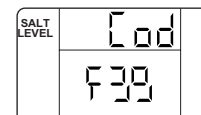

3. Druk op de **OP** of **NEER** toetsen om de juiste modelcode te selecteren.

SR22-GXSF27E, F31-GXSF31E, F35-GXSF35E, F39-GXSF39E, H39-GXSH39E, H45-GNSH45E

4. Druk nogmaals op de **MODE** toets om terug te keren naar de normale werking en display. Indien de code is aangepast:



- De display zal tijdelijk leeg zijn, en dan de modelcode tonen.
- De display zal dan terug keren om de tijd opnieuw in te stellen, en het blauwe lichtje zal knipperen. Het toestel zal opnieuw moeten geprogrammeerd worden. Zie Programmering van Het Toestel.

NOTA: Indien het toestel achter gelaten wordt tijdens één van de bovenstaande diagnosen, of bij het instellen van tijd, hardheid, enz zal het binnen de 4 minuten terug keren naar de normale display.

Over uw waterontharder.

Service: Manuele Doorgedreven Regeneer Controle

NOTA: In de display staat de normale tijds-aanduiding (niet knipperen).



1. Hou de **RECHARGE**  knop 3 seconden ingedrukt. **RECHARGE NOW** begint te knipperen als de ontharder het vullen begint. Neem het deksel van de pekelkolom weg en gebruik een zaklamp, om na te gaan of er water in de pekelkolom komt. Indien er geen water in de kolom komt, controleert u de venturiebuis en de pekelleidingen. Raadpleeg de handleiding in het onderdeel "De venturiebuis reinigen"
2. Na het vullen, druk terug op de **RECHARGE**  knop zodat het systeem begint te pekelen. Er begint traag water door de afvoer te lopen. Controleer met een zaklamp of de pekel in de pekelkolom duidelijk zakt. En dit gedurende een langere periode.

NOTA: Controleer of er geen zoutbrug gevormd is. Raadpleeg de handleiding in het onderdeel "Een zoutbrug breken"

Als het systeem geen pekel verpompt controleert u:

- de venturiebuis op defecten
- de pakking onder de venturiebuis
- de plaatsing van de venturiebuis in het venturiehuis.
- andere interne kleppen (rotorpakking, rotor en schijf, etc.).
- de afvoer (controleer de verbindingen en de slang).

NOTA: Indien u een lagere waterdruk hebt is het af te raden de afvoer hoger dan het toestel te plaatsen. U krijgt onderdruk en het toestel stopt

3. Druk opnieuw op **RECHARGE**  om het systeem in terugspoelen te plaatsen. Controleer dat het water snel door de afvoer vloeit. Indien het water traag wegvloeit, zit de distributeur, de backwash plug of de afvoer geblokkeerd.
4. Druk op de **RECHARGE**  knop om het systeem in naspoelen te plaatsen. Opnieuw moet het water snel door de afvoer vloeien. Laat het water een paar minuten door het systeem vloeien zodat alle vuil- en zoutresten uit de harstank gefilterd kunnen worden.
5. Om terug naar de normale werking te gaan drukt u nogmaals op de **RECHARGE**  knop.

Onderhoud en reinigen van de ontharder.

Controleren en hervullen van de hoeveelheid zout

Pekel (zout opgelost in water) is nodig voor elke regeneratie. Het nodige water om pekkel aan te maken wordt nauwkeurig afgemeten door het systeem..

Er moet steeds zout in de zouttank aanwezig zijn.

Wanneer zout bijvullen: Als het blauwe lichtje en **DAYS TO EMPTY** knippert is er nog voor 15 dagen zout voorradig. Hervul de tank met zout. In vochtige ruimtes is het aangeraden minder, maar vaker bij te vullen, om zoutbruggen te voorkomen (zie pag. 14). Denk er aan dat u na het hervullen het **SALT LEVEL** opnieuw moet instellen. (pag. 9) Laat de ontharder nooit alle zout opgebruiken voor het bijvullen. Zonder zout hebt u direct hard water.

Gebruik enkel zuiver regenererzout van minstens 99.5% . BLOKJES, GEKORRELD of GROFzout zijn aanbevolen. **Gebruik geen grove blokken of te fijn zout, dat al vlug gaat klonteren.**

Andere zouten zijn vervuild en veroorzaken onderhoudsproblemen van het toestel.

⚠ PAS OP: *Regenererzouten met anti-ijzer* : Sommige zouten bevatten een extra stof dat helpt het water en het systeem ijzer vrij te houden. Alhoewel deze stoffen daadwerkelijk het systeem en het hars ijzer vrij houden, zijn ze af te raden, omdat ze belangrijke onderdelen van het systeem kunnen aantasten of onbruikbaar maken.

Ijzer reinigen uit het systeem

De ontharder zuivert harde mineralen (kalk en magnesium) uit het water. Er wordt ook lichtjes "klaar water ijzer" uit het water gehaald. "Klaar water ijzer" is het onzichtbare ijzer dat steeds aanwezig is in klaar water.

Na 15 tot 30 minuten wordt het water troebel of roestkleurig. Dit is "Rood water ijzer".

Het systeem zuivert het water **niet** van ijzer dat het water roestkleurig maakt.

Om "rood water ijzer" of een teveel aan "klaar water ijzer" uit het water te halen heeft u een extra ijzerfilter nodig die voor het toestel wordt geplaatst.

BELANGRIJK: *het* is belangrijk dat u het ontijzer-product aanleent met water (volg de instructies van de fabrikant), Giet het in de **pekkelkolom** (zie pag. 5) en regeneer de ontharder onmiddellijk. Giet het mengsel niet in de zoutbak. Dit maakt het product minder effectief.

Laat het product niet in de pekkelkolom staan voor langere periode. Dit kan het toestel beschadigen door corrosieve gassen die gevormd worden.

Indien uw water "klaar ijzer water" bevat moet het hars regelmatig gezuiverd worden.

Het hars moet minsten om de zes maanden gereinigd worden als u veel ijzer in het water hebt.

Voordat u de servicediensten opbelt...



Tips om problemen op te lossen
Spaar tijd en geld! Bekijk aandachtig
de volgende pagina's en u hebt misschien
de servicediensten niet eens nodig.

GEEN ZACHT WATER – Meest voorkomende oorzaken

Controleer het volgende voor u de servicediensten opbelt:

- Niet voldoende zout – zou minstens 1/3 gevuld moeten zijn.
- Bypasskraan in “Bypass” positie – knop moet in de “OUT” (service) positie staan.
- Hardheid instelling te laag. Controleer de hardheid instellingen. Vraag de juiste hardheid van het water na bij de watermaatschappij
- Zoutbrug – Het zout zit vast boven het waterniveau zodat er geen pekkel kan aangemaakt worden. Lees het gedeelte over "Hoe een zoutbrug breken".

Probleem	Mogelijke oorzaak	Wat Te Doen
Geenzacht water	Kraan waar staal was genomen zit niet op het zacht water net . <i>NOTA: Ga ook na of het staal niet genomen wordt waar hard en zacht water gemixt kunnen worden. Bv een keukenkraan met zacht warm en hard koud water</i>	<ul style="list-style-type: none">• Om zout te sparen kan uw loodgieter enkele kranen geplaatst hebben, waar geen zacht water nodig is (buitenkraan, toilet.) . Controleer de leidingen vanaf de ontharder en ga na hoe het zacht water net geplaatst is. Contacteer een loodgieter indien er leidingen verlegd moeten worden.
	Geen zout in de zouttank of zoutbrug.	<ul style="list-style-type: none">• Controleer of de tank voldoende los zout bevat en hervul met het juiste zout. Druk (3 seconden) op de RECHARGE  knop om het regenereren direct te starten zodat u terug zacht water bekommt.
	Stekker niet in het stopcontact of stroomkabel niet juist aangesloten . Zekering gesprongen of stroomonderbreker uitgevallen. Stopcontact zit op een net dat kan worden uitgeschakeld.	<ul style="list-style-type: none">• Controleer of de stroomtoevoer correct is en pas deze aan waar nodig. Eens de stroomtoevoer correct is, controleert u de tijd in de display en leest u het gedeelte "Programmering van het toestel" <i>NOTA: Het toestel moet steeds onder stroom staan, zodat het niet ongewild afgesloten wordt.</i>
	Bypasskraan staat in de bypass stand	<ul style="list-style-type: none">• Controleer of de bypasskraan goed geplaatst is ,met de knop in de OUT positie.
	Afvoerslang gekneld, verstopt, te hoog geplaatst of anders belemmerd.	<ul style="list-style-type: none">• Elke belemmering in de afvoerslang kan leiden tot een slechte werking van het toestel en een verminderde aanmaak van pekkel, zodat het regenereren onvoldoende is.
	Venturiebus vervuild, slecht geplaatst of beschadigd	<ul style="list-style-type: none">• Lees het gedeelte "Reinigen van de Venturiebus". Zet de waterdruk af en demonteer het gedeelte waarin de venturiebus zit. Inspecteer, reinig en herplaats alle onderdelen in de goede volgorde. Zandkorrels en krasjes kunnen de goede werking belemmeren. Wees er zeker van dat de gaatjes in de pakking overeenstemmen met de gaatjes van de behuizing.

Probleem	Mogelijke oorzaak	Wat Te Doen
Soms hard water	Gebruik van water tijdens het regenereren van het systeem	<ul style="list-style-type: none"> • Probeer zo weinig mogelijk water te gebruiken tijdens het regenereren omdat de waterverwarmer zich vult met hard water. Zie "<i>Automatische Hard Water Bypass Tijdens Regeratie</i>", pagina 13.
	Instelling <i>HARDHEID</i> is te laag	<ul style="list-style-type: none"> • Druk op de MODE knop tot HARDNESS verschijnt in de display. Controleer of het aangeduide nummer overeenstemt met uw waterhardheid. Kijk in de vergelijkingstabel en in het hoofdstuk "<i>Programmering van het toestel</i>", indien u de instellingen wilt veranderen.
	De hardheid van uw water is verhoogd	<ul style="list-style-type: none"> • Waterhardheid kan tijdelijk veranderen, vooral bij bronwater. Laat het water testen in een labo of contacteer uw watermaatschappij. Stel de HARDNESS bij indien nodig.
Water voelt glibberig na de installatie van de ontharder	Geen harde mineralen aanwezig	<ul style="list-style-type: none"> ° Dit is normaal. Hard water heeft een schurend gevoel waar u gewoon aan was. Het glibberig gevoel is net het gevoel van zacht water.
Ontharder verbruikt geen zout	Waterontharder verbruikt enkel zout op "aanvraag"	<ul style="list-style-type: none"> ° Gebruikt niet veel zout om te regenereren - is efficiënt.
	Mogelijke zoutbrug	<ul style="list-style-type: none"> • Zie hoofdstuk "Over Uw Waterontharder", pagina 14.
	Mogelijke blokkering venturibuis	<ul style="list-style-type: none"> • Zie hoofdstuk " Over uw Waterontharder", pagina 14.
Water heeft blauwe kleur nadat het toestel werd geplaatst	Verzuurd water in koperbuizen	<ul style="list-style-type: none"> ° Laat uw water testen <p>⚠ PAS OP: Drink niet van dit water tot de problemen zijn opgelost.</p>
Waterontharder regeneert niet	Meterturbine zit vast	<ul style="list-style-type: none"> • Zie hoofdstuk: <i>Manueel Ingestelde Elektronische Diagnose</i> op, pagina 17. • Raadpleeg de servicedienst
	Sensor aangeslagen	<ul style="list-style-type: none"> • Zie hoofdstuk: <i>Manueel Ingestelde Elektronische Diagnose</i> op, pagina 17. • Raadpleeg de servicedienst
	Geen stroom	<ul style="list-style-type: none"> • Controleer de stroomonderbreker en de zekeringen.
	Mechanisch defect	<ul style="list-style-type: none"> • Raadpleeg de servicedienst.
Waas op glaswerk (vaatwasser)	Combinatie van zacht water en te veel detergent	<ul style="list-style-type: none"> • Dit is etsing en is blijvend. Om dit te voorkomen gebruikt u best minder detergent in combinatie met zacht water . Was uw glazen op het kortste programma.
Uitzonderlijk hoog water in de zouttank	Afvoerslang gekneld, verstopt, te hoog geplaatst of anders belemmerd	<ul style="list-style-type: none"> • Elke belemmering in de afvoerslang kan leiden tot een slechte werking van het toestel en een verminderde aanmaak van pekelsoda zodat het regenereren onvoldoende is.
	Venturiebuis vervuild, slecht geplaatst of beschadigd	<ul style="list-style-type: none"> • Lees het gedeelte "<i>Reinigen van de venturiebuis</i>" op pagina 14 Zet de waterdruk af en demonteer het gedeelte waarin de venturiebuis zit. Inspecteer, reinig en herplaats alle onderdelen in de goede volgorde. Zandkorrels en krasjes kunnen de goede werking belemmeren. Wees er zeker van dat de gaatjes in de pakking overeenstemmen met de gaatjes van de behuizing.

Voordat u de servicediensten opbelt...



Tips bij problemen

Probleem	Mogelijke oorzaak	Wat Te Doen
Zoute smaak bruin of geel gekleurd water na installatie	Toestel niet gereinigd	<ul style="list-style-type: none">• Voeg de <i>reinigingsprocedure</i> uit. Zie pagina 12.• laat het systeem compleet regenereren (ongeveer 2 u), laat uit alle kranen water lopen om te zuiveren van het zoute water.
	Lage waterdruk	<ul style="list-style-type: none">• Controleer de waterdruk; moet minimum 1.4bar zijn.
	Belemmerde afvoer	<ul style="list-style-type: none">• Reinig en herplaats de afvoerslang.• Controleer de afvoerslang op belemmeringen.
Bruin of geel gekleurd water	Toestel stond lange tijd stil	<ul style="list-style-type: none">• Voeg de <i>reinigingsprocedure</i> uit. Zie pagina 12.
Harskorrels in drinkwater of afwasbak	Gebroken distributeur	<ul style="list-style-type: none">• Raadpleeg de servicedienst
Normale geluiden	Water in de afvoerbuis tijdens het regenereren	<ul style="list-style-type: none">• Dit is normaal.
Water heeft lucht- belletjes en is troebel	Lucht in het systeem na plaatsing	<ul style="list-style-type: none">• Zal verdwijnen na enige tijd.
Foutcode in display	Bedrading kan losgekomen zijn in het controlesysteem	<ul style="list-style-type: none">• Zie pagina 16 voor details.• Ontkoppel de transformator• Neem het deksel weg door de klipsen los te maken.• Controleer of er losse draden zijn en koppel ze terug aan.• Plaats het deksel terug.• Koppel de transformator terug aan.• Wacht 6 minuten of er nog een foutcode verschijnt.• Indien de foutcode terug verschijnt: contacteer de servicedienst.
Blaauw lichtje knippert		
Wanneer de stroom wordt aangesloten	Toestel moet geprogrammeerd worden (tevens na een stroomuitval)	<ul style="list-style-type: none">• Zie pagina 9–10.
Als "DAYS TO EMPTY" knippert	Er is maar zout over voor 15 dagen	<ul style="list-style-type: none">• Zout bijvullen.• Stel zoutniveau opnieuw in.
Als "Err" in display	Elektrisch probleem met het systeem	<ul style="list-style-type: none">• Zie pagina 16.